



## WETTERFESTE AUßENFASSADEN 4/24

- Holzfassaden
- Kompaktplatten Fundermax
- Sonstiges



# JEDE ARCHITEKTUR IST INDIVIDUELL

Holzfassaden · Kompaktplatten Fundermax · Sonstiges

## Inhalt

### **Holzfassaden**

Lärche heimisch, sibirisch .....	4
Tanne heimisch .....	8
Fichte .....	10
Thermo-Holz.....	11
Kebony Fassaden.....	12
Fichte endbehandelt.....	14
Lärche endbehandelt .....	16
Fassadenzubehör und Farbe.....	17
Blockwände / Nut + Feder Bretter.....	20
Tiroler Schloss .....	21

### **Fassadenplatten**

Beschichtete Fassadenpaneele .....	22
Bau Allzweckplatten .....	23
Fassadenkompaktplatten.....	24
Fassadenzubehör II.....	25
Fehlervermeidung bei der Holz-Unterkonstruktion .....	27
Fassadenkompaktplatten - <i>Bestellware</i> .....	28
Übersicht Fundermax - Exterior .....	32

# LÄRSCHE HEIMISCH



## RHOMBUSLEISTE - TRAPEZPROFIL

### Profileigenschaften

- massive Ausführung
- zwei Längskanten mit 15° Schräge lassen das Regenwasser ablaufen
- alle Längskanten mit Rundungen
- keine Einfräsungen zur unsichtbaren Befestigung
- klassische Verschraubung

### Montage

- UV-beständige diffusionsoffene Fassadenfolie unter der Unterkonstruktion als Witterungsschutz
- horizontale Verlegung auf senkrechter Unterkonstruktion Empfehlung: Konstruktionsholz schwarz eingefärbt, 40 x 60 mm, Festigkeitsklasse C24
- sichtbare Verschraubung mit Edelstahlschrauben
- Abstand der Rautenleisten ca. 15 mm



### RHOMBUSLEISTE TRAPEZPROFILE Lärche heim.

Profil	Abmessung	Länge	per
Heimische Lärche gehobelt Rundkante	28 x 68 mm	4,00/ 5,10 m	lfm
Heimische Lärche gehobelt Rundkante	21 x 90 mm	5,00 m	lfm
Heimische Lärche, sägerau	28 x 68 mm	5,00 m	lfm





## RHOMBUS N+F - TRAPEZPROFIL

### Profileigenschaften

- Nut/Feder-Verbindung für die schnelle Montage und eine dauerhaft geschlossene Fassadenfläche
- massive Ausführung: Profilstärken 20 mm und 25 mm
- Profillängskanten mit Rundungen

### Montage

- horizontale Verlegung auf senkrechter Unterkonstruktion
- Empfehlung: Konstruktionsholz 40 x 60 mm, Festigkeitsklasse C24
- Hinterlüftung ohne Konterlattung



### RHOMBUS TRAPEZPROFIL Lärche heim.

Profil	Abmessung	Länge	per
Lärche heim. N + F Einfachrhombus	20 x 96 (DB 74) mm	5,00 m	m <sup>2</sup>
Lärche heim. N+F Doppelrhombus	25 x 140 (DB 125) mm	5,00 m	m <sup>2</sup>

Weitere Holzarten wie Fichte oder Weißtanne auf Anfrage!



### ZUBEHÖR

Unterkonstruktion schwarz eingefärbt	40 x 60	5,00 m
	30 x 50	5,00 m
UK schwarz eingefärbt mit 15% Schräge	30 x 50	5,00 m
Fassadenbahn schwarz, Rolle	50 cm x 1,50 m	75 m <sup>2</sup>
Ampacol UV Klebeband		25 lfm
Schrauben Edelstahl für Holzfassade	4,5 x 60	200 Stück

# LÄRCHE SIBIRISCH

## WECHSELFALZPROFIL

### Profileigenschaften

- Nut/Feder-Verbindung für die schnelle Montage und eine dauerhaft geschlossene Fassadenfläche
- massive Ausführung: Profilstärken 21 mm

### Montage

- Empfehlung: Konstruktionsholz 40 x 60 mm, Festigkeitsklasse C24
- Hinterlüftung ohne Konterlattung



### WECHSELFALZPROFIL Lärche sib.

Profil	Abmessung	Länge	per
Lärche sib. sägerau	22 x 95 mm	4,00 m	m <sup>2</sup>
Lärche sib sägerau	22 x 145 mm	4,00 m	m <sup>2</sup>
Lärche sib. sägerau	22 x 195 mm	4,00 m	m <sup>2</sup>



## RHOMBUS N+F - Profil mit schwarzer Kontrastfeder

### Profileigenschaften

- gerundete Kanten
- Sortierung A/B
- Nut+Feder
- Sichtseite gehobelt
- Deckbreite 74 mm

### Montage

- Durch das Nut und Feder Fassadenprofil kann auf UV-beständige Unterspannbahnen verzichtet werden.
- Die Profile werden durch eine nicht sichtbare Verschraubung befestigt.

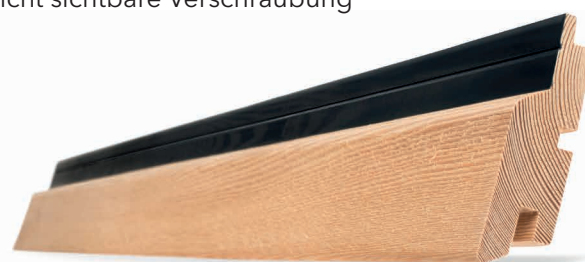

### PROFIL MIT SCHWARZER KONTRASTFEDER Lärche sib.

Profil	Abmessung	Länge	per
Lärche sib.	27 x 96	4,00/5,10 m	m <sup>2</sup>



# CONO ALLROUNDSCHALUNG

## Profileigenschaften

- großzügige Überlappung leitet Regenwasser ab
- stabile Nut/Feder-Verbindung für eine schnelle Montage
- Trockennuten auf der Rückseite reduzieren den Verzug
- Tropfkante verhindert Staunässe

## Montage

- horizontale Befestigung auf senkrecht verlaufender Unterkonstruktion; Empfehlung: Konstruktionsholz 40 x 60 mm, Festigkeitsklasse C24
- Hinterlüftung ohne Konterlattung
- Startklammer für das erste Brett an der Unterkante
- rostfreie Schrauben in der Schraubnut (mind. 4,5 x 50 mm)

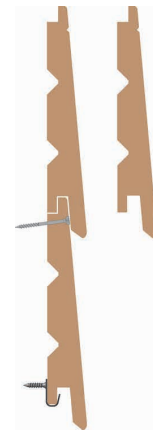

### VARIANT CONO Lärche sib.

Profil	Abmessung	Länge	per
sägerau	26 x 146 mm	auf Anfrage	m <sup>2</sup>
gehobelt	26 x 146 mm	auf Anfrage	m <sup>2</sup>

## ZUBEHÖR

Unterkonstruktion schwarz eingefärbt	40 x 60	5,00 m
	30 x 50	5,00 m
UK schwarz eingefärbt mit 15% Schräge	30 x 50	5,00 m
Fassadenbahn schwarz, Rolle	50 cm x 1,50 m	75 m <sup>2</sup>
Ampacol UV Klebeband		25 lfm
Schrauben Edelstahl für Holzfassade	4,5 x 60	200 Stück

# TANNE HEIMISCH

## RHOMBUSLEISTE - TRAPEZPROFIL

### Profileigenschaften

- massive Ausführung
- zwei Längskanten mit 15° Schräge lassen das Regenwasser ablaufen
- alle Längskanten mit Rundungen
- keine Einfräsungen zur unsichtbaren Befestigung
- klassische Verschraubung

### Montage

- UV-beständige diffusionsoffene Fassadenfolie unter der Unterkonstruktion als Witterungsschutz
- horizontale Verlegung auf senkrechter Unterkonstruktion Empfehlung: Konstruktionsholz schwarz eingefärbt, 40 x 60 mm, Festigkeitsklasse C24
- sichtbare Verschraubung mit Edelstahlschrauben
- Abstand der Rautenleisten ca. 15 mm



### RHOMBUSLEISTE TRAPEZPROFIL Tanne heim.

Profil	Abmessung	Länge	per
Heim. Tanne, sägerau, keilgezinkt	28 x 68 mm	5,00 m	lfm

### ZUBEHÖR

Unterkonstruktion schwarz eingefärbt	40 x 60	5,00 m
	30 x 50	5,00 m
UK schwarz eingefärbt mit 15% Schräge	30 x 50	5,00 m
Fassadenbahn schwarz, Rolle	50 cm x 1,50 m	75 m <sup>2</sup>
Ampacol UV Klebeband		25 lfm
Schrauben Edelstahl für Holzfassade	4,5 x 60	200 Stück





## WECHSELFALZPROFIL

### Profileigenschaften

- Nut/Feder-Verbindung für die schnelle Montage und eine dauerhaft geschlossene Fassadenfläche
- massive Ausführung: Profilstärken 21 mm

### Montage

- Empfehlung: Konstruktionsholz 40 x 60 mm, Festigkeitsklasse C24
- Hinterlüftung ohne Konterlattung



### WECHSELFALZPROFIL Tanne heim.

Profil	Abmessung	Länge	per
Tanne heim. sägerau, keilgezinkt	21 x 120 mm, DB 110 mm	5,00 m	m <sup>2</sup>



# FICHTE

## RHOMBUSLEISTE - TRAPEZPROFIL

### Profileigenschaften

- massive Ausführung
- zwei Längskanten mit 17° Schräge lassen das Regenwasser ablaufen
- alle Längskanten mit Rundungen
- keine Einfräsungen zur unsichtbaren Befestigung
- klassische Verschraubung

### Montage

- UV-beständige diffusionsoffene Fassadenfolie unter der Unterkonstruktion als Witterungsschutz
- horizontale Verlegung auf senkrechter Unterkonstruktion Empfehlung: Konstruktionsholz schwarz eingefärbt, 40 x 60 mm, Festigkeitsklasse C24
- sichtbare Verschraubung mit Edelstahlschrauben
- Abstand der Rautenleisten ca. 15 mm



### RHOMBUSLEISTE TRAPEZPROFIL Fichte roh - Sichtseite riffelgesägt (sägerau)

Profil	Abmessung	Länge	per
Fichte roh riffelgesägt	27 x 68 mm	5,10	lfm

## CONO ALLROUNDSCHALUNG

### Profileigenschaften

- großzügige Überlappung leitet Regenwasser ab
- stabile Nut/Feder-Verbindung für eine schnelle Montage
- Trockennuten auf der Rückseite reduzieren den Verzug
- Tropfkante verhindert Staunässe

### Montage

- horizontale Befestigung auf senkrecht verlaufender Unterkonstruktion; Empfehlung: Konstruktionsholz 40 x 60 mm, Festigkeitsklasse C24
- Hinterlüftung ohne Konterlattung
- Startklammer für das erste Brett an der Unterkante
- rostfreie Schrauben in der Schraubnut (mind. 4,5 x 50 mm)

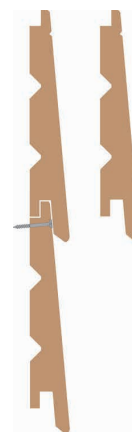

### CONO Fichte

Profil	Abmessung	Länge	per
sägerau	26/13 x 146 mm	5,10 m	m <sup>2</sup>
gehobelt	26 /13x 146 mm	5,10 m	m <sup>2</sup>

### ZUBEHÖR

Unterkonstruktion schwarz eingefärbt	40 x 60	5,00 m
	30 x 50	5,00 m
UK schwarz eingefärbt mit 15% Schräge	30 x 50	5,00 m
Fassadenbahn schwarz, Rolle	50 cm x 1,50 m	75 m <sup>2</sup>
Ampacol UV Klebeband		25 lfm
Schrauben Edelstahl für Holzfassade	4,5 x 60	200 Stück

# THERMO-HOLZ



## RHOMBUSLEISTE - TRAPEZPROFIL

### Profileigenschaften

- massive Ausführung
- zwei Längskanten mit Schräge lassen das Regenwasser ablaufen
- alle Längskanten mit Rundungen
- keine Einfräsungen zur unsichtbaren Befestigung
- klassische Verschraubung

### Montage

- UV-beständige diffusionsoffene Fassadenfolie unter der Unterkonstruktion als Witterungsschutz
- horizontale Verlegung auf senkrechter Unterkonstruktion Empfehlung: Konstruktionsholz schwarz eingefärbt, 40 x 60 mm, Festigkeitsklasse C24
- sichtbare Verschraubung mit Edelstahlschrauben
- Abstand der Rautenleisten ca. 15 mm

### RHOMBUSLEISTE Thermokiefer

Profil	Abmessung	Länge	per
Thermokiefer (6 Stück/VE)	26 x 68 mm	4,50 m	lfm
	26 x 68 mm	5,10 m	lfm

### RHOMBUSLEISTE Thermokiefer mit Rückseiteiger Nut für Grad-Klick-System

Thermokiefer	20 x 65	4,20 m	lfm
--------------	---------	--------	-----

ca. 8 Tage Lieferzeit



## RHOMBUSLEISTE - TRAPEZPROFIL BLACK STRIPE

### Profileigenschaften

- Rautenprofil mit werkseitig schwarz behandelte Feder
- Optik einer offenen Fassadenbekleidung wie bei Rautenleisten
- Längskanten Sichtseite mit 17° Schräge
- Montagenut und großzügige Überlappung zur unsichtbaren Befestigung

### Montage

- Unsichtbare Befestigung im Bereich der Montagenut
- Waagerechte Verlegung auf senkrechter Unterkonstruktion
- Empfehlung: Konstruktionsholz 40 x 60 mm, Festigkeitsklasse C24 oder Sortierklasse S10
- Hinterlüftung ohne Konterlattung

### RAUTENPROFIL Thermofichte BLACK STRIPE N+F

Rückseite als Sichtseite verwendbar - ohne Trockeneinschnitte · Deckbreite 73 mm

Profil	Abmessung	Länge	per
Black Stripe N+F	25 x 92 mm	5,10 m	m <sup>2</sup>





# KEBONY FASSADE

### Profileigenschaften

- hart, dauerhaft und damit für alle internen und externen Anwendungen geeignet
- Es erfordert ein Minimum an Wartung
- Geringe Lebenszykluskosten
- Natürliches Holz
- Stabile Nuten

### Kebony Clear (astrein)



### Kebony Character



Die Holzfarbe, und wie sich die Farbe mit der Zeit entwickelt, kann variieren. Der Hersteller haftet nicht für Variationen in Farbe und Oberflächenbeschaffenheit. Diese haben keine Auswirkung auf die Dauerhaftigkeit und die generellen Eigenschaften des Produkts.





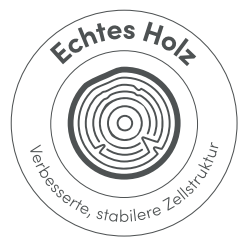





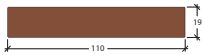

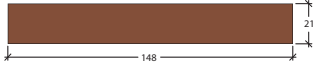

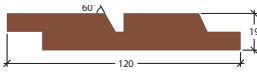

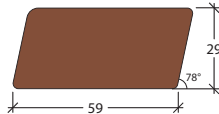
**Kebony Character vergraut**

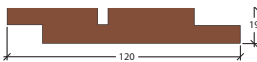

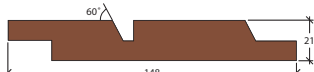

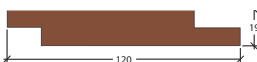
Kebony Clear nach ca. 1 Jahr ©Sindre Ellingsen

Kebony Clear	Kebony Character
 <p data-bbox="528 972 719 1032"><b>Glattkantbrett</b> 19 x 110 mm</p> 	 <p data-bbox="1204 972 1396 1032"><b>Glattkantbrett</b> 21 x 148 mm</p> 
 <p data-bbox="491 1211 751 1301"><b>Doppelprofil mit Wechselfalz 60°</b> 19 x 120 mm</p> 	 <p data-bbox="1230 1211 1374 1272"><b>Rhombus</b> 29 x 59 mm</p> 
 <p data-bbox="491 1447 751 1536"><b>Doppelprofil mit Wechselfalz 90°</b> 19 x 120 mm</p> 	 <p data-bbox="1166 1447 1426 1536"><b>Doppelprofil mit Wechselfalz 60°</b> 21 x 148 mm</p> 
 <p data-bbox="480 1682 759 1771"><b>Wechselfalzprofil 90° glatt</b> 19 x 120 mm</p> 	 <p data-bbox="1166 1682 1426 1771"><b>Doppelprofil mit Wechselfalz 90°</b> 21 x 148 mm</p> 

Weitere Profile auf Anfrage!

# FICHTE ENDBEHANDELT



## CONO ALLROUNDSCHALUNG

### Profileigenschaften

- großzügige Überlappung leitet Regenwasser ab
- stabile Nut/Feder-Verbindung für eine schnelle Montage
- Trockennuten auf der Rückseite reduzieren den Verzug
- Tropfkante verhindert Staunässe

### Montage

- horizontale Befestigung auf senkrecht verlaufender Unterkonstruktion; Empfehlung: Konstruktionsholz 40 x 60 mm, Festigkeitsklasse C24
- Hinterlüftung ohne Konterlattung
- Startklammer für das erste Brett an der Unterkante
- rostfreie Schrauben in der Schraubnut (mind. 4,5 x 50 mm)

### CONO Fichte - Oberfläche 2-fach endbehandelt

Profil	Abmessung	Länge	per
sägerau 907 Quarzgrau transparent	26/13 x 146 mm	5,10 m	
sägerau 905 Patina transparent	26/13 x 146 mm	5,10 m	

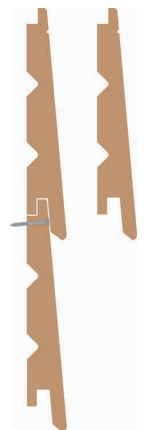

907 Quarzgrau transparent



905 Patina transparent



## RHOMBUSLEISTE - TRAPEZPROFIL

### Profileigenschaften

- massive Ausführung
- zwei Längskanten mit 17° Schräge lassen das Regenwasser ablaufen
- alle Längskanten mit Rundungen
- keine Einfräsungen zur unsichtbaren Befestigung
- klassische Verschraubung

### Montage

- UV-beständige diffusionsoffene Fassadenfolie unter der Unterkonstruktion als Witterungsschutz
- horizontale Verlegung auf senkrechter Unterkonstruktion Empfehlung: Konstruktionsholz schwarz eingefärbt, 40 x 60 mm, Festigkeitsklasse C24
- sichtbare Verschraubung mit Edelstahlschrauben
- Abstand der Rautenleisten ca. 15 mm

### RHOMBUSLEISTE TRAPEZPROFIL Fichte - Oberfläche 2-fach endbehandelt

Profil	Abmessung	Länge	per
sägerau 907 Quarzgrau transparent	27 x 68 mm	5,10 m	lfm
sägerau 905 Patina transparent	27 x 68 mm	5,10 m	lfm



907 Quarzgrau transparent 905 Patina transparent

# Fichte endbehandelt



## RHOMBUSLEISTE - TRAPEZPROFIL BLACK STRIPE

### Profileigenschaften

- Rautenprofil mit werkseitig schwarz behandelter Feder
- Optik einer offenen Fassadenbekleidung wie bei Rautenleisten
- Übrige Sichtseite und Rückseite sind unbehandelt
- Längskanten Sichtseite mit 17° Schräge
- Montagenut und großzügige Überlappung zur unsichtbaren Befestigung

### Montage

- Unsichtbare Befestigung im Bereich der Montagenut
- Waagerechte Verlegung auf senkrechter Unterkonstruktion
- Empfehlung: Konstruktionsholz 40 x 60 mm, Festigkeitsklasse C24 oder Sortierklasse S10
- Hinterlüftung ohne Konterlattung

### RAUTENPROFIL Fichte BLACK STRIPE N+F 2-fach endbehandelt

Rückseite nicht als Sichtseite verwendbar · Deckbreite 73 mm

Profil	Abmessung	Länge	per
Black Stripe N+F 905 Patina transparent	21 x 96 mm	5,10 m	m <sup>2</sup>
Black Stripe N+F 907 Quarzgrau transparent	21 x 96 mm	5,10 m	m <sup>2</sup>

### auch erhältlich als BLACK STRIPE Lärche roh

Rückseite als Sichtseite verwendbar - ohne Trockeneinschnitte

Black Stripe N+F roh	27 x 96 mm	5,10 m	m <sup>2</sup>
----------------------	------------	--------	----------------

ca. 3 Tage Lieferzeit



Black Stripe 2-fach endbehandelt  
Die Rückseite kann Abdrücke, Farbklecken und eine ungleichmäßige Behandlung aufweisen, daher ist diese nicht als Sichtseite verwendbar!



Black Stripe roh  
Durch die sauber gehobelte Rückseite eignet sich das Profil Black Stripe Sibirische Lärche roh ideal für eine beidseitig sichtbare Verkleidung!





### Unterkonstruktion

	Profilmaß in mm	Länge in mm	
Fassadenunterkonstruktion schwarz eingefärbt	40 x 60	5000	VE 4 Stück
Faassadenunterkonstruktion schwarz eingefärbt	30 x 50	5000	VE 6 Stück
Fassadenunterkonstr. schwarz eingef. 15% Schräge	30 x 50	5000	VE 6 Stück



### Eckausbildung

	Profilmaß in mm	Länge in mm	
Innen/Außenwinkel - Eckausbildung sib. Lärche	45 x 45	4000	VE 4 Stück

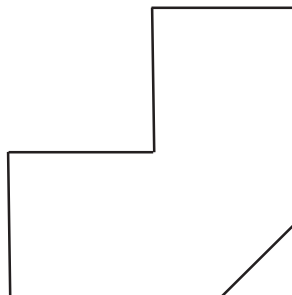
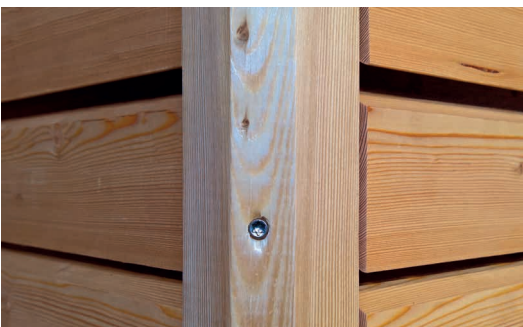

### Schrauben V2A für Fassaden

	Maß in mm	
	TX 20 4,5/60	VE 200 Stück

# FARBE

Beschreibung	Gebinde	per
--------------	---------	-----

## OSMO Landhausfarbe 26m<sup>2</sup>/l = 1 Anstrich

bestend geeignet für jedes Holz im Außenbereich, wo ein deckender, biozidfreier, besonders dauerhafter, seidenmatter Anstrich gewünscht wird: Holzfassaden, Balkone, Fenster und Fensterläden, Zäune, Pergolen, Holschindeln, Gartenhäuser etc.



alle Farben	0,75 l	Stück
Weiß 2101, nordisch Rot 2308, Tannengrün 2404, Mittelbraun 2606, Dunkelbraun 2607, Steingrau 2707, Kieselgrau 2708, Anthrazitgrau, 2716, Lichtgrau 2735, Verkehrsgrau A 2742	2,5 l	Liter



## OSMO UV-Schutz -Öl EXTRA 18m<sup>2</sup>/l = 1 Anstrich

farblos seidenmatt 420	0,75 l	Stück
farblos seidenmatt 420	2,5 l	Liter

## OSMO Holzimprägnierung WR 18m<sup>2</sup>/l = 1 Anstrich

farblos 4001	0,75 l	Stück
farblos 4001	2,5 l	Liter

## OSMO Holzschutz Öl-Lasur EFFEKT 0,75 l 26m<sup>2</sup>/l = 1 Anstrich

für jedes Holz im Außenbereich: Türen, Fenster, Fensterläden (maßhaltige Bauteile), Carpots, Holzfassaden, Balkone, Zäune, Pergolen, Gartenhäuser ec.

Achatsilber 1140	0,75 l	Stück
Graphitsilber 1142	0,75 l	Stück
Onyxsilber 1143	0,75 l	Stück





















# FARBE

Beschreibung	Gebinde	per
--------------	---------	-----

## OSMO Holzschutz Öl-Lasur 26m<sup>2</sup>/l = 1 Anstrich



alle Farben	0,75 l	Stück
alle Farben ausgenommen Mahagoni, Tannengrün und Oregon Pine	2,5 l	Liter

 700 Kiefer auf Fichte	 702 Lärche auf Fichte	 703 Mahagoni auf Fichte	 706 Eiche auf Fichte
 707 Nussbaum auf Fichte	 708 Teak auf Fichte	 710 Pinie auf Fichte	 712 Ebenholz auf Fichte
 727 Palisander auf Fichte	 728 Zeder auf Fichte	 729 Tannengrün auf Fichte	 731 Oregon Pine auf Fichte
 732 Eiche hell auf Fichte	 900 Weiß auf Fichte	 903 Basaltgrau auf Fichte	 701 Farblos* Matt, ohne UV-Schutz
VERGRAUUNGS- LASUR:	 905 Patina auf Fichte	 906 Perlgrau auf Fichte	 907 Quarzgrau auf Fichte

## OSMO Holz-Entgrauer Kraft-Gel 2,5 l

besonders zu empfehlen bei Holzterrassen, Holzfassaden, Gartenmögeln und ähnlichen Flächen

farblos	2,5 l	Liter
---------	-------	-------

## OSMO Sonstiges

OSMO Anstrich-Entferner-Gel 2,5 l farblos	2,5 l	Liter
OSMO Pinselreiniger/Verdünner	1,0 l	Stück
OSMO Flächenstreicher 50 mm		Stück
OSMO Flächenstreicher 60 mm		Stück
OSMO Roll- und Streichset		Stück
OSMO ÖL-Farben-Auftragsset		Stück

# BLOCKWÄNDE NUT+FEDER BRETTER



**Blockwand / N+F-BRETT**  
**Fichte natur, gehackt, gebürstet**  
Kl. AB, Nut und Feder  
23 x 196 x 5000 mm | DB: 186 mm



**Blockwand / N+F BRETT**  
**Fichte gedämpft, gehackt, gebürstet**  
Kl. AB, Nut und Feder  
23 x 196 x 5000 mm | DB: 186 mm



**Blockwand / N+F-BRETT**  
**Lärche, gehackt, gebürstet**  
Kl. AB, Nut und Feder  
23 x 195 x 4000 mm | DB: 185 mm



**BALKEN Fichte gedämpft | gehackt**  
4-seitig gehackt (**statisch belastbar C20**)  
100 x 120 x 5000 mm  
120 x 160 x 5000 mm

**Auf Bestellung:**  
**Lärche gedämpft, gehackt, gebürstet**



# TIROLER SCHLOß



**BLOCKWAND**  
**Fichte | gedämpft | gehackt**  
 mit Eckverbindung „Tiroler Schloss“  
 196 x 4000 mm (2 St.RE/Pack, 2 St.LI/Pack)



**BLOCKWAND**  
**Lärche | gehackt**  
 mit Eckverbindung „Tiroler Schloss“  
 195 x 4000 mm (2 St.RE/Pack, 2 St.LI/Pack)

**Weitere Ausführungen auf Bestellung:**

Blockwände Nut + Feder Brett			
Fichte	Lärche natur	Lärche gedämpft	Zirbe
nur gehobelt natur nur gebürstet natur thermobehandelt gebrannt, gehackt	nur gehobelt nur gebürstet	nur gehobelt nur gebürstet	gehackt gebürstet

# BESCHICHTETE FASSADENPANELEE



**C 01** structur

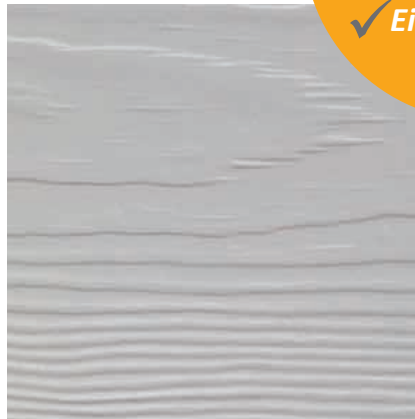

**C 05** structur



**C 54** structur

## Technische Details Stülpchalung:

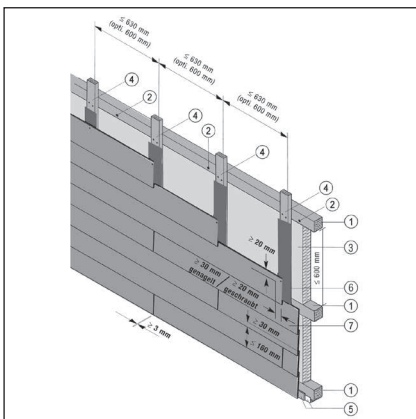

Konstruktionsprinzip Stülpchalung

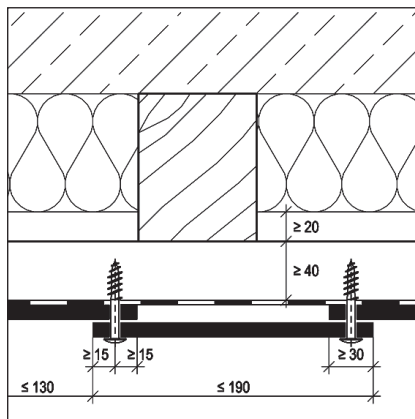

Befestigung Stülpchalung bei der Verlegung als Boden-Deckel-Schalung.

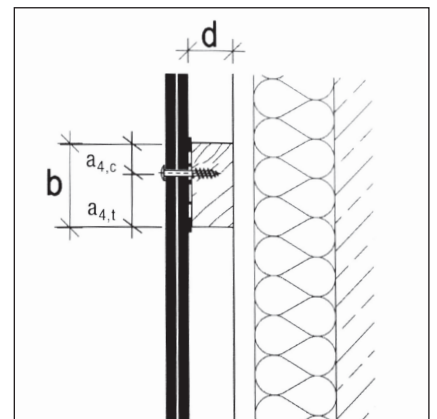

### Produktvorteile:

- nicht brennbar
- kein Streichen
- große Farbvielfalt
- stoßfest und UV-beständig
- einfach zu reinigen
- einfach zu montieren
- wirtschaftlich

### Maße:

3600 x 190 x 10 mm

### Zubehör:

Schrauben + Außeneck-Abschluß-Laibungsprofil in Farbe C 05

# TRENDGARD

## Produktvorteile:

- Hohe UV Beständigkeit
- Hohe Kratzfestigkeit
- Hohe Schlagfestigkeit
- Feuer- und Hitzresistent
- Nachhaltig und energieschonend
- Einfache Montage
- Lösemittelbeständig
- Einfache Reinigung
- Wasserabweisend
- gefertigt nach EN438
- CE zertifiziert
- Gebäudeklasse 3

## Maße:

3050 x 1300 x 8 mm

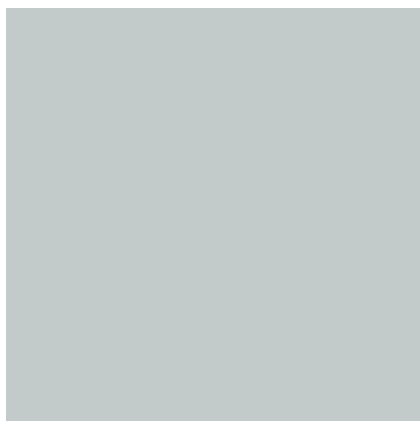

**Lichtgrau**  
ähnlich RAL 7035

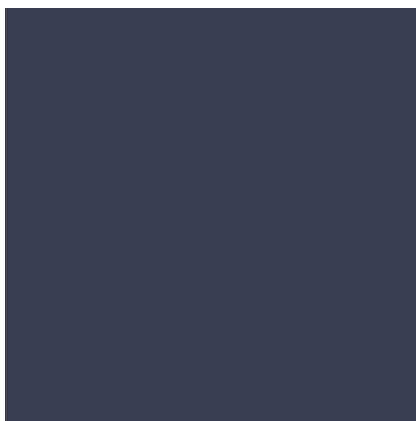

**Anthrazit**  
ähnlich RAL 7016



**Quarzgrau**  
ähnlich RAL 7024

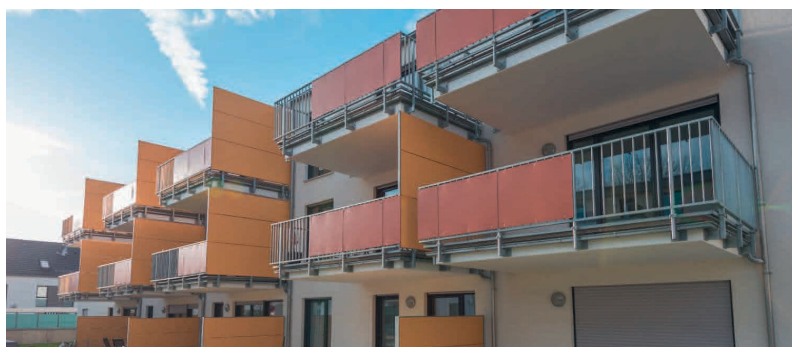

TRENDGARD HPL Kompaktplatten sind hochwertige Bauprodukte, welche eine innovative, praktische und dauerhafte Lösung für Ihre gesamten Aussenanwendungen sein können. Die Platten finden daher eine breite Verwendung für Fassaden, Verkleidungen, Balkone, Zäune usw. Unsere TRENDGARD HPL Kompaktplatten entsprechender EN438-Norm - die Herstellung der Platten erfolgt in einer Presse mit starkem Druck und hoher Temperatur. Hauptbestandteil der Platten sind dabei Papierschichten, welche mit duroplastischen Kunstharzen getränkt und dann verpresst werden. Zusätzliche Acryl-PUR-Harze bieten hervorragenden UV- und Wetterschutz, wodurch sich die Platten besonders für lang anhaltende Außenanwendungen eignen.

# KOMPAKTPLATTEN



**0074** Pastellgrau 1/2/3/4



**0075** Dunkelgrau 1/2/3/4



**0077** Graphitgrau 1/2/3/4

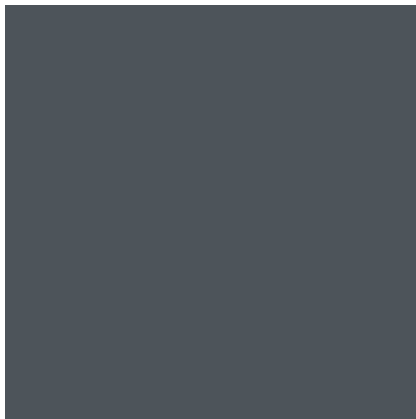

**0070** Carbonsgrau 1/2/3/4

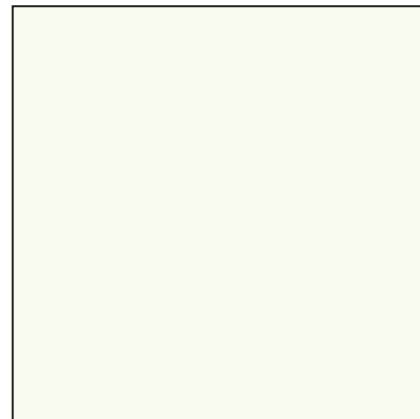

**0085** Weiß 1/2/3/4



**0691** Purpurrot 4



**0689** Tiefrot 4



**0803** Kiefer Tirol 1/2/4



**0801** Fichte Platin 1/2/4



**0794** Patina Bronze 1/2/4



**0897** Cliffhanger Grey 1/3

## Eigenschaften:

- duromere Hochdrucklaminare (HPL) nach EN 438-6, Typ EDF-
- hoch witterungsbeständig
- lichtecht nach EN ISO 4892-3



## Maße:

- 1) 2800 x 1300 x 8 mm
- 2) 2800 x 1854 x 8 mm
- 3) 3670 x 1630 x 8 mm - **Neu!**
- 4) 4100 x 1300 x 8 mm

**Nur bei Lagerware:  
beidseitig mit Schutzfolie**



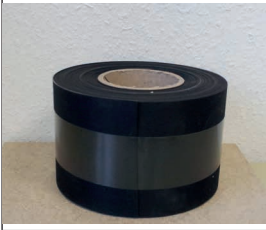
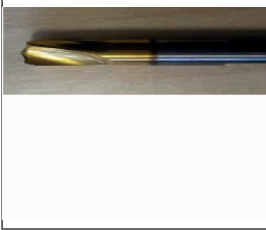

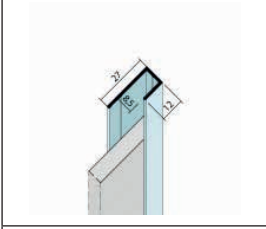
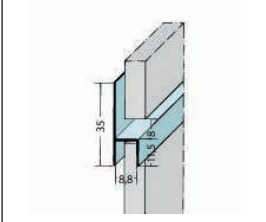

# FASSADENZUBEHÖR II

	<p><b>Schrauben</b>          Fassadenschraube aus nicht korrodierendem Material. Erhältlich mit blankem o. farblich passendem lackierten Kopf.          Am Lager:          blank,0085,0077,0074,0075,0168,0689,          0691,0803,0169,0792,0801</p>	<p>5,5 x 35 mm          VPE 250 Stück</p>
	<p><b>Fugenbänder</b>          Auf Holzunterkonstruktionen muss immer ein Schutz aufgebracht werden. Ideal dafür geeignet ist unser EPDM-Band.           VPE 1Rolle/Karton</p>	<p>70 mm br./0,8 mm stark          110 mm br./0,8 mm stark          70 mm br./1,2 mm stark          110 mm br./1,2 mm stark</p>
	<p><b>Fassadenplattenbohrer</b>          Anbringen der Befestigungsbohrung in Tafeln aus HPL, Faserzement, Faserbeton und Alu-Verbundwerkstoffen</p>	<p>Ø 8 mm          Ø 6 mm</p>
	<p><b>Eckprofil für Fassadenplatten</b>          Das Kantenprofil, Aluminium, für Außenecken dient der optimalen Fassadengestaltung. Geeignet für Fassadenbekleidung bis 12,8 mm.</p>	<p>19 x 19 mm          Länge 300 cm</p>
	<p><b>Abschluss-/Einfassprofil (U-Profil)</b>          Das Anschluss- und Einfassprofil, Aluminium, bietet die Möglichkeit, Fassadenplatten ideal an verschiedene Positionen wie z. B. Fenster- und Türleibungen zu befestigen. Geeignet für Fassadenbekleidung bis 8,5 mm.</p>	<p>Länge 300 cm</p>
	<p><b>Fugenprofil - H</b>          Das Fugen- bzw. h-Profil, Aluminium eloxiert, schließt und betont optisch die horizontale Fuge in der Fassade. Es darf nur horizontal eingesetzt werden. Geeignet für Fassadenbekleidung bis 8,8 mm.</p>	<p>Länge 250 cm</p>

## Auf Bestellung:

	<p><b>Balkonschrauben</b></p>	
	<p><b>Fassadennieten</b></p>	
	<p><b>Eckprofil für Fassadenplatten</b></p>	<p>Länge 250 cm/19 x 19 cm</p>

# FASSADENZUBEHÖR II

	<p><b>Ampatop Aero plus Fassadenbahn</b></p> <p>Dreilagiges hochreissfestes PP-Vlies mit Beschichtung. Winddicht und regensicher verklebbar, enorm dampfdurchlässig.</p>	<p>Rolle 75m<sup>2</sup> 50 x 1,50 m</p>	<p>1 Rolle</p>
	<p><b>Ampatop F black</b></p> <p>Hochreissfestes Mikrofaservlies für Fassaden mit offenen Fugen. Diffusionsoffen und trotzdem regendicht. UV-stabil.</p>	<p>Rolle 75 m<sup>2</sup> 50 x 1,50 m</p>	<p>Rolle</p>
	<p><b>Ampacoll UV</b></p> <p>Einseitiges Klebeband mit aufgebrachtem lösemittelfreiem, modifiziertem Akrylatkleber und diagonalem Gelege. Abziehbarer Liner aus Silikonpapier. Optimal für die Verklebung einer schwarzen Fassadenbahn.</p>	<p>Einzelrolle 25 lfm Kartonabnahme</p>	<p>1 Rolle 10 Rollen/Karton</p>
	<p><b>Ampacoll Superfix</b></p> <p>Flüssigklebstoff auf synthetischer Kautschukbasis für die Verklebung von Überlappungen und Randanschlüssen von Unterdachbahnen und bewitterbaren Dampfbremsen im Aussenbereich. Auch bei tiefen Temperaturen verwendbar.</p>	<p>310 ml Kartusche Einzelabnahme Kartonabnahme</p>	<p>1 Kartusche 12 Kartuschen/Karton</p>
	<p><b>Ampacoll XT 60</b></p> <p>Das einzigartige Klebebandsystem für INNEN und AUSSEN mit echter Langzeiterfahrung. Der einseitig aufgetragene Acrylklebstoff ist speziell für Aussenanwendungen optimiert. Universelles Klebeband zum Abkleben von Überlappungen bzw. Stößen von Dach- und Fassadenbahnen oder Platten.</p>	<p>25 m x 60 mm Einzelabnahme Kartonabnahme</p>	<p>1 Rolle 10 Rollen/Karton</p>

# Fehlervermeidung bei HOLZUNTERKONSTRUKTION

Wir empfehlen aufgrund des neuesten Erkenntnisstandes in der Praxis und fortdauernder praktischer Erfahrung folgende Vorgangsweise bei Holz-UK. Zur Vermeidung von Fehlern beim Aufbau der Holzunterkonstruktion sind einige wichtige Dinge zu beachten. Auf diesen Seiten sind die wichtigsten Problemfelder schematisch als Empfehlung dargestellt.

**RICHTIGE LATTUNG/KORREKTES EPDM BAND MIT 1,2 mm DICKE UND JE SEITE 10 mm ÜBERSTEHEND (Seite 50 Bild 2)**



Bild 1

**FEHLENDES EPDM BAND**

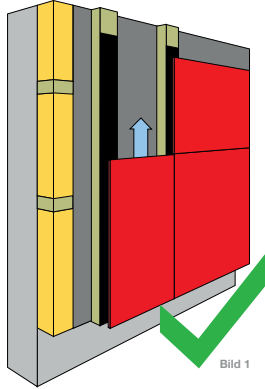

Bild 2

**FALSCHES TRAGLATTUNG**

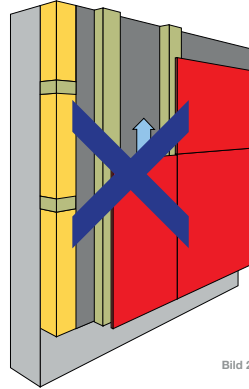

Bild 3

## BITTE BEACHTEN

- Traglattung rundum gehobelt und vorgetrocknet ( $15\% \pm 3^*$ ).
- Auf konstruktiven bzw. chemischen Holzschutz achten!
- EPDM Band mit einer Dicke von mind. 1,2 mm und mit einem Überstand von je 10 mm pro Seite auf allen Traglattungen verwenden.
- Sockelbereich dem Untergrund anpassen.
- Eine Holzunterkonstruktion ist nur bei ausreichenden konstruktiven Holzschutz (Dachüberstand) zulässig.
- Alle horizontalen Fugen sind mittels h-Profil zu schließen (Bild 4).

## ABLEITUNG VON NIEDERSCHLAGWASSER

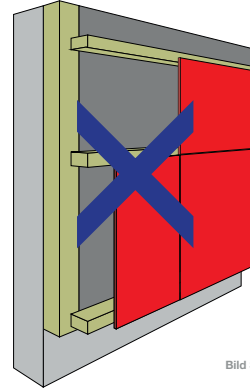
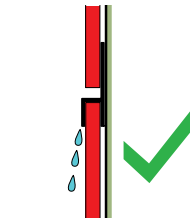

LOTSCHNITT

Bild 4



LOTSCHNITT

Bild 5



LOTSCHNITT

Bild 6



LOTSCHNITT

Bild 7

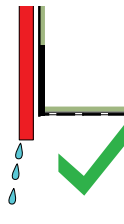

LOTSCHNITT

Bild 8



LOTSCHNITT

Bild 9

$$* \text{HOLZFEUCHTIGKEIT} = \frac{\text{WASSERANTEIL}}{\text{TROCKENMASSE}} \times 100 \text{ IN } \%$$

**FIXPUNKTBOHRUNG D= 6,0 mm/  
KEIN SENKKOPF VERWENDEN**

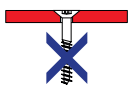
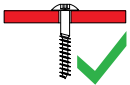

**GLEITPUNKTBOHRUNG D=8,0 mm/  
KEIN SENKKOPF VERWENDEN**

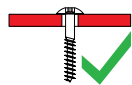

### LEGENDE

- 1 MAUERWERK/BETON
- 2 DÄMMUNG
- 3 HINTERLÜFTUNG
- 4 CHEMISCH GESCHÜTZTE TRAGLATTUNG
- A MAX EXTERIOR PLATTE
- B BEFESTIGUNGSMITTEL
- C EPDM -HINTERLEGUNGSBAND MIND. 1,2 mm DICK
- E WINDFOLIE

**VARIANTE MIT KANTENPROFIL**

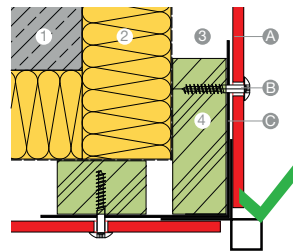

WAAGSCHNITT

Bild 14

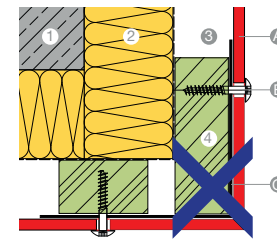

WAAGSCHNITT

Bild 15

**KAPILLARWIRKUNG/VERMEIDUNG VON ENGEN FUGEN**

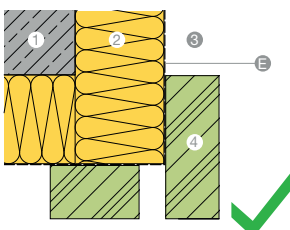

WAAGSCHNITT

Bild 12

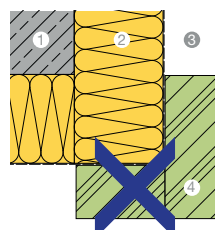

WAAGSCHNITT

Bild 13

**VARIANTE MIT OFFENER FUGE UND ÜBERSTAND DER MAX EXTERIOR PLAT**

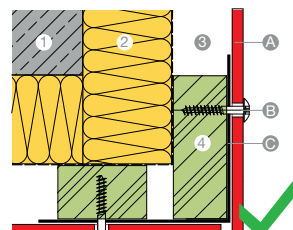

WAAGSCHNITT

Bild 16

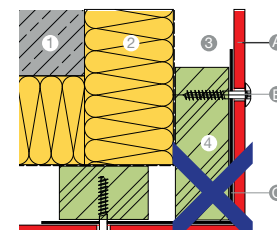

WAAGSCHNITT

Bild 17

# EXTERIOR GESAMTÜBERSICHT

## Dekorübersicht

0080 Schwarz	0741 Birkengrau	0742 Kieselgrau	0091 Starlight	0085 Weiss	0753 Kühlgrau Mittel	0776 Betongrau	0070 Caribongrau
0900 Cyber Grau Dunkel	0747 Mittelgrau	0887 Offroad Grelge Dunkel	0762 Neutralgrau Mittel	1203 Grau	0074 Pastellgrau	0075 Dunkelgrau	0077 Graphitgrau
2289 Tortora	0071 Fresko	0066 Sandfarben	0144 Costa	0768 Piassaro	0675 Schoko Brownie	0657 Sepiabraun	0153 Burano
0733 Sanitärweiss	0073 Erlenbein Hell	0066 Sandfarben	0651 Creme	0627 Sanitärbeige	0645 Tabak	0098 Mandola	0081 Alpaaka
0687 Maisgelb	0065 Erlenbein	0864 Senf	0647 Goldgelb	0865 Limone	0736 Saffrangelb	5032 Zimt	0873 Roter Pfeffer
3007 Schwarzrot	3003 Rubinusrot	0674 Marsrot	0680 Weinrot	0020 Bellerina	0661 Terrakotta	0691 Purpurrot	0874 Kastanienbraun
0706 Eisblau	0717 Atlantik	0702 Nachtblau	0703 Taubenblau	0712 Stahlblau	0631 Türkisblau	0617 Petrolgrün	0056 Atlantis
0592 KiviGrün	0725 Gelbgrün	0591 Tannengrün	0849 Morgentau	0623 Grün	0059 dunkelgrün	0662 Jadegrün	0663 Resedagrün



# INDIVIDUALDEKORE



## Ideen mit Format:

Kein passendes Dekor dabei?

Mit Individualdekoren von FunderMax bekommen Sie alle Freiheiten, Fassaden, Balkone und Aussenanwendungen kreativ und absolut einzigartig zu gestalten. Ihr Design kann entweder auf Einzelplatten oder - wie im Beispiel links - über mehrere Platten hinweg gedruckt werden. Ideal für großformatige Motive und eine besondere optische Wirkung. Verleihen Sie Ihren Gebäuden Charakter mit einzigartigen Designs.

# BALKONBODENPLATTE



Bild 1



Bild 2

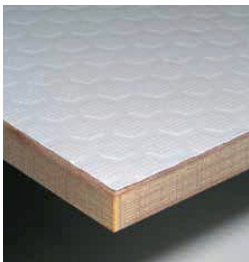

Bild 3

## MATERIALBESCHREIBUNG

Die Podio (Max Compact Exterior) Balkonbodenplatte ist ein hochwertiges Bauprodukt, das, unter anderem, wegen ihrer rutschhemmenden Hexagonoberfläche, für den dauerhaften Einsatz auf Balkonen, Loggien, Treppen, Podesten und dergleichen verwendet wird.

Max Compact Exterior Platten sind duromere Hochdrucklamine (HPL) nach EN 438-6, Typ EDF mit einem äußerst wirksamen Witterungsschutz. Dieser Witterungsschutz besteht aus doppelt gehärteten Acryl-Polyurethan-Harzen. Ihre Erzeugung erfolgt in Laminatpressen unter großem Druck und hoher Temperatur. Max Compact Exterior Platten tragen das für Anwendungen im Baubereich notwendige CE Kennzeichen.

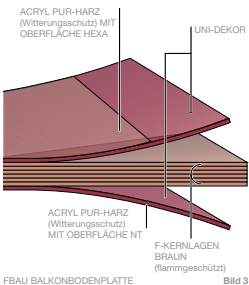
## OBERFLÄCHE

Oberseite: NH-Hexa  
 Unterseite: NT

## DEKORE

beidseitig; siehe unsere aktuelle Max Compact Exterior Kollektion bzw. unter [www.fundermax.at](http://www.fundermax.at)

## RUTSCHKLASSE

R10 gemäß DIN 51130

## FORMAT

XL = 4100 x 1854 mm = 7,6 m<sup>2</sup>  
 Toleranzen +10 - 0 mm (EN 438-6, 5.3)

Das Plattenformat ist ein Produktionsformat. Bei notwendiger Maß- und Winkelgenauigkeit ist ein allseitiger Zuschnitt empfohlen. Je nach Zuschnitt reduziert sich das Nettomaß um ca 10 mm.

## KERN

F-Qualität, flammhemmend, Farbe braun

## DICKEN

6,0 - 20,0 mm (nach statischer Erfordernis)		
Dicken	Toleranz (EN 438-6.5.3)	
6,0 - 7,9 mm	±0,4 mm	
8,0 - 11,9 mm	±0,5 mm	
12,0 - 15,9 mm	±0,6 mm	
16,0 - 20,0 mm	±0,7 mm	

Die regionalen Bauvorschriften sind zu beachten!

## HINWEIS

NUR FÜR DEN HORIZONTALEN EINSATZ VERWENDEN.



**Allgäuer** | Holz + Boden

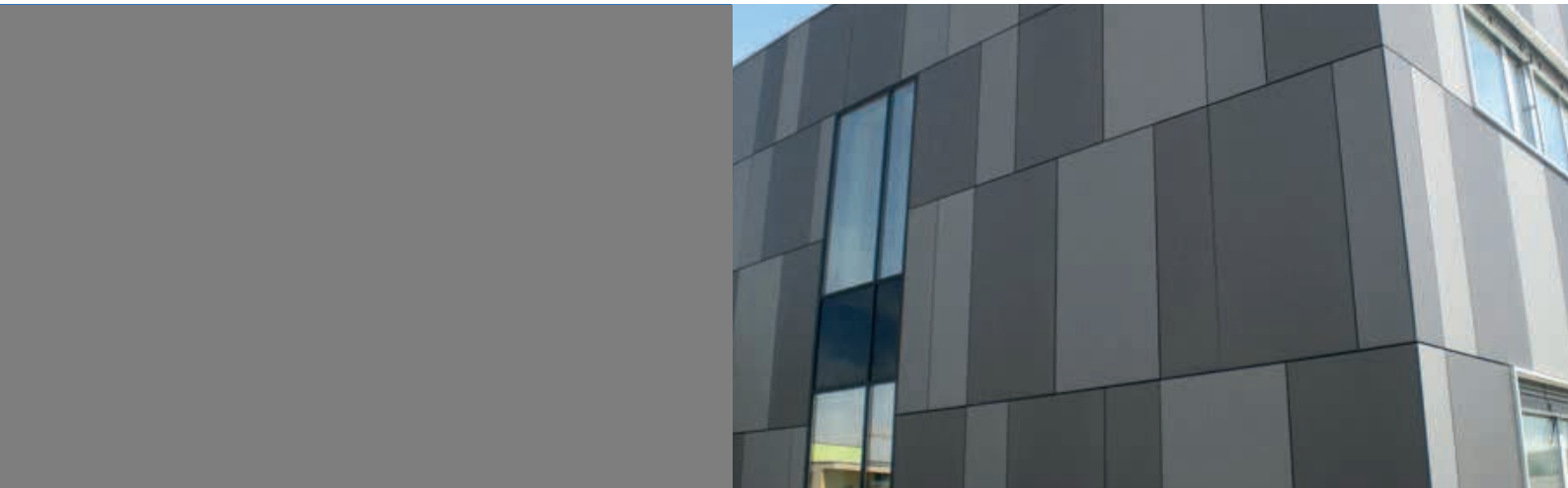

**Allgäuer Furnier-  
und Sperrholzhandel GmbH**  
Karlsberger Str. 7  
87471 Durach  
Tel.: 0831/5 61 12 - 0

[info@allgaeuer-holz-boden.de](mailto:info@allgaeuer-holz-boden.de)  
[www.allgaeuer-holz-boden.de](http://www.allgaeuer-holz-boden.de)

Ein Unternehmen der Engelhard Gruppe

Stand 03.2024